

HECHT[®] 6060

made for garden



ÖVERSÄTTNING AV ORIGINAL INSTRUKTIONER FÖR ANVÄNDNING

ELEKTRISK VERTIKAL KILVEDKLYV

**GRATTIS TILL DITT FANTASTISKA VAL. FÖR ATT DU HAR
KÖPT EN TEKNISKT AVANCERAD KVALITETSPRODUKT.**

EN PRODUKT AV HECHT.

På grund av ständig utveckling och behovet av att anpassa sig till de senaste kraven, gällande både EU-direktiv och -standarder samt nationella standarder, kan tekniska

och designändringar komma att göras på produkterna. Fotografierna och ritningarna i denna bruksanvisning är endast illustrativa. (Bilder på en annan produkt kan användas för att förklara en funktion.)

Inga anspråk eller klagomål relaterade till denna manual kan göras (särskilt relaterade till eventuella avvikelser från de uppgifter som anges i den) om produkten uppfyller villkoren för alla certifieringar och deklarerationer och tillhandahåller den funktion som anges och beskrivs i manualen och om användningen av produkten motsvarar avsett ändamål vid köptillfället.

Syftet med denna bruksanvisning är i första hand att göra operatören bekant med principerna för hantering av produkten, med dess montering/installation, med säkerhetsföreskrifter vid användning, underhåll, förvaring och transport. Bruksanvisningen, som är en del av produkten, måste förvaras på ett säkert ställe så att nödvändig information kan hittas i framtiden. När du lämnar över produkten till en annan person måste du även bifoga bruksanvisningen. Vid frågor, kontakta importören eller butiken där produkten köptes.

Läs noggrant bruksanvisningen innan första användningen!













SVENSKA









SÄKERHETSSYMBOLER	4
SPECIFIKATIONER	8
MASKINBESKRIVNING	10
ILLUSTRERAD HANDBOK	11
BRUKSANVISNING	13
BEKRÄFTELSE AV KÄNNEDOM GÄLLANDE	
VERKTYGETS DRIFT	30
ÖVERSÄTTNING AV EU/EG-FÖRSÄKRAN OM	
ÖVERENSSTÄMMELSE	31

Before the first operation, please read the owner's manual carefully!









SÄKERHETSSYMBOLER

	<p>Produkten måste användas med största försiktighet. Säkerhetssymbolerna på produktetiketterna anger farokategori och påminner dig om förebyggande säkerhetsåtgärder. Den korrekta tolkningen av dessa symboler kommer att göra produkten säkrare och enklare att använda. Studera följande tabell och lär dig deras betydelse.</p>		
	<p>Klistermärken och säkerhetsetiketter är en integrerad del av produkten. Därför ska de under inga omständigheter tas bort. Håll dem synliga och rena. Byt ut mot nya om de saknas, är skadade eller inte längre är läsbara.</p>		
	Allmän varningsskylt		
	Läs bruksanvisningen.		

	Använd ögon- och öronskydd .		
	Använd skyddshandskar !		
	Bär halksäkra skyddsskor .		
	Varning! Farliga spänningar. Risk för elektriska stötar!		
	Använd inte denna produkt vid regn eller lämna utomhus när det regnar.		
	Rengör, serva eller justera inte denna maskin under drift.		
	Ta inte bort eller inaktivera säkerhetsanordningar .		
	Rökning och öppen eld är förbjudet.		
	Denna maskin är endast avsedd att användas av EN person.		

	Håll andra människor och tamdjur på säkert avstånd.		
	Koppla alltid bort maskinen från elnätet innan du rengör, inspekterar, reparerar den, eller när den är skadad eller har fastnat.		
	Ta inte bort stockar som har fastnat med händerna.		
	Skär- och klämrisk! Vidrör aldrig farliga områden när klyvbladet rör sig.		
	Spänning		
	Maximal diameter på vedträ		
	Klyvkraft		
	Motoreffekt		
	Maximal längd på vedträ		



	Vikt		
	När du använder vedklyven, placera inte händerna under klyvkniven.		
	Innan åtgärd, lossa avtappningsventilen. Stäng före transport.		
	Läs bruksanvisningen noggrant innan du använder tvåhandskontrollen!		
	Kasta inte elektriska apparater med hushållsavfall.		
	Skyddsklass I		
	Garanterad ljudeffektnivå		
	Produkten överensstämmer med relevanta EU-normer.		
IAN	Artikelidentifikationsnummer		

SPECIFIKATIONER

HECHT 6060			
Märkspänning			AC 230 V
Frekvens			50 Hz
Ineffekt (S6 40%)*			2200 W
Skyddsklass			I
Inträngningsskydd			IP54
Minsta tvärsnitt av fullt utvecklad förlängningskabel			≤ 6m / 1,5 mm ² > 6m / 2,5 mm ²
Maximal kraft			6 t
Max. hydrauliskt tryck			23 MPa
Timmerdiameter			70 - 400 mm
Stocklängd			Max. 550 mm
Maskinens vikt			105 kg
Varvtal (rpm)			2800 min. ⁻¹
Kolvens förflyttning			480 mm
Hydrauloljekapacitet ca.			4 l
Rekommenderad hydraulolja			HECHT HC22

Driftsförhållanden			+5 °C - +40 °C
Garanterad ljudeffektnivå A, LWAd			LWAd = 91 dB (A)
<p>f De siffror som anges är utsläppsnivåer och inte nödvändigtvis säkra arbetsnivåer. Även om det finns ett samband mellan utsläpps- och arbetsnivåer, kan detta inte användas på ett tillförlitligt sätt för att avgöra om ytterligare försiktighetsåtgärder krävs. Faktorer som påverkar operatörens faktiska exponeringsnivå är bland annat arbetsutrymmets egenskaper, andra bullerkällor etc. dvs antalet maskiner och andra angränsande processer. Den tillåtna exponeringsnivån kan också variera från land till land. Denna information kommer dock att göra det möjligt för användaren av maskinen att göra en bättre utvärdering av faror och risker.</p>			
<p>* Kontinuerlig drift med intermittent belastning (4 min belastning – 6 min tomgång)</p>			
<p>f Tillverkaren förbehåller sig rätten till tryckfel och avvikelser i representationen; även till eventuella tekniska ändringar som inte påverkarenhetensgrundläggande parametrar och funktion utan föregående meddelande.</p>			

MASKINBESKRIVNING

1

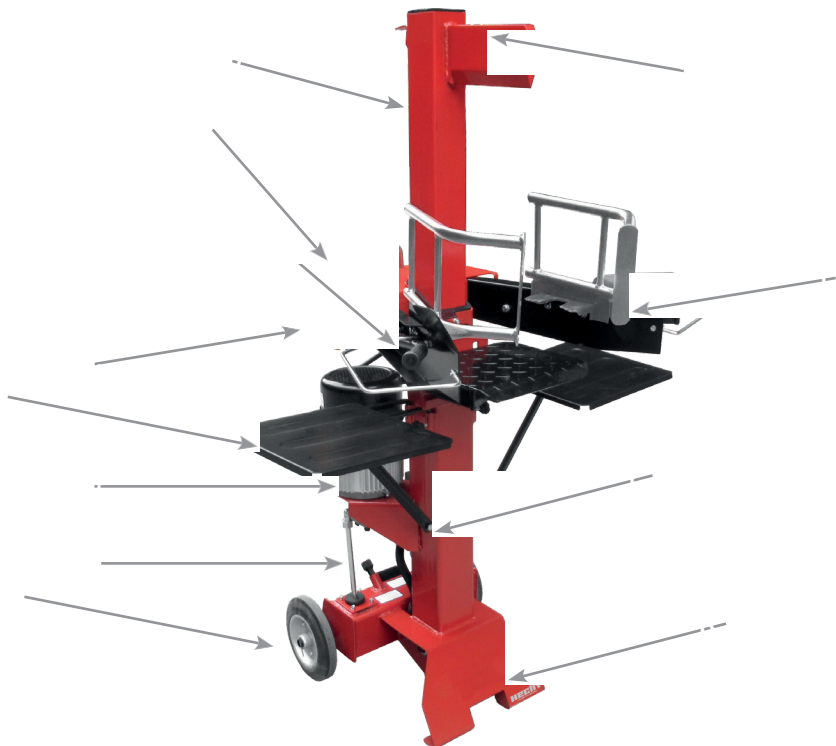

a	Kil		
	Teleskoprör		
c	Det övre handtaget		
	Tvåhandmanöveranordningar		
e	Omkopplare		
	Logghållarplattor		

g	Motor		
	Oljeavtappningsbult med mätsticka		
i	Hjul		
	Maskinens kropp		
k	Basen		

ILLUSTRERAD HANDBOK

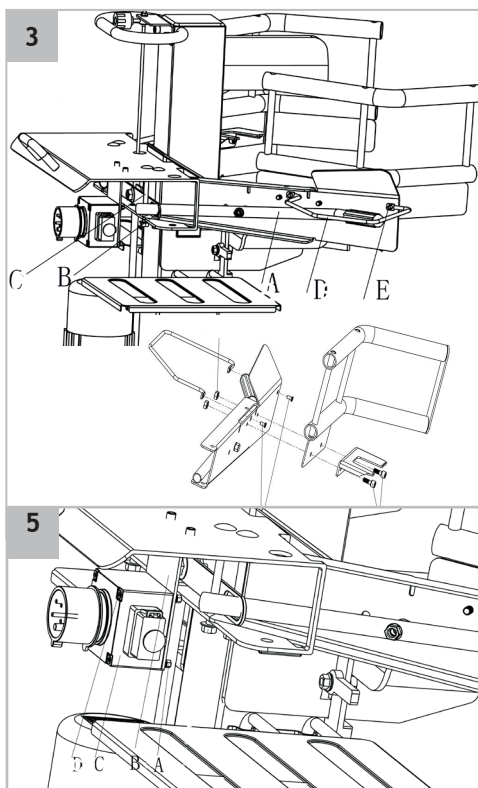
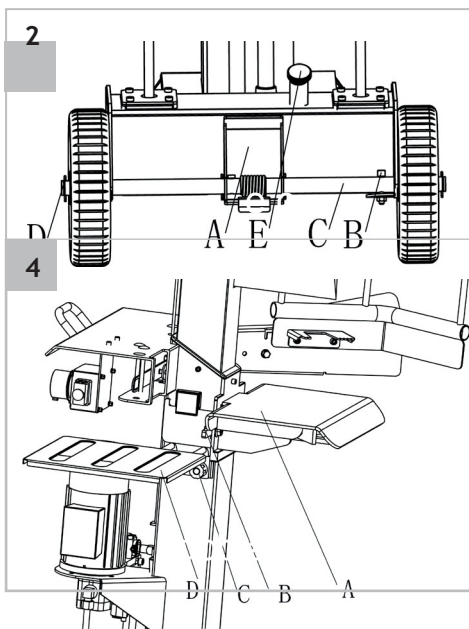

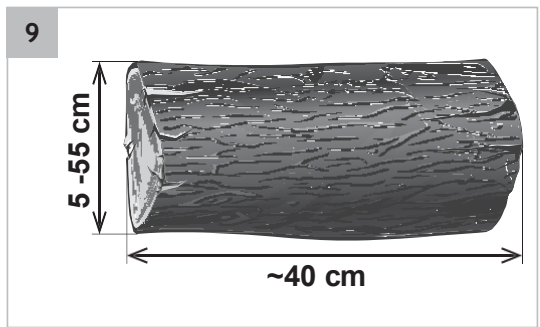
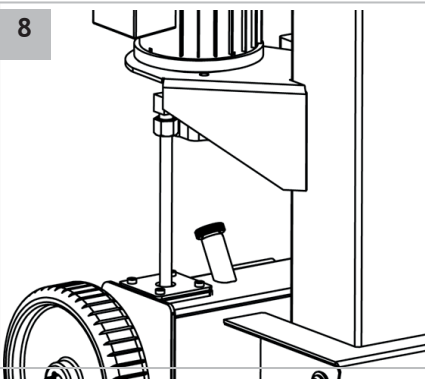
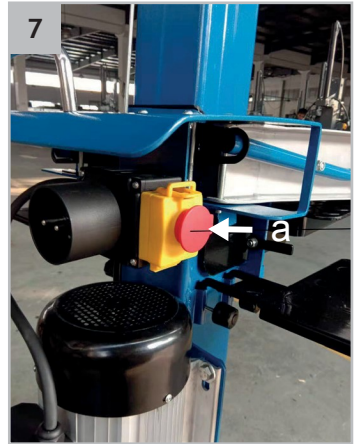
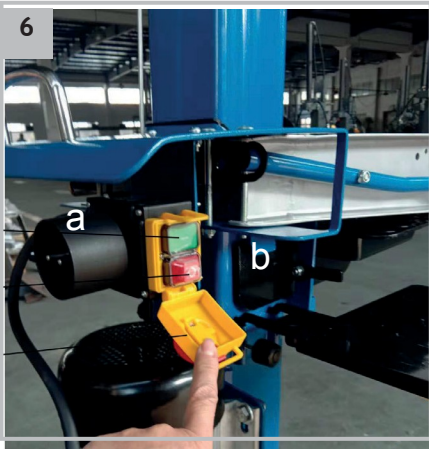



INNEHÅLL

SÄKERHETSSYMBOLER	4
SPECIFIKATIONER	8
MASKINBESKRIVNING	10
ILLUSTRERAD HANDBOK	11
VILLKOR FÖR ANVÄNDNING	14
UTBILDNING	15
SÄKERHETSANVISNINGAR	15
FÖRBEREDELSE	17
ELEKTRISK SÄKERHET	17
ELEKTRISKA KRAV	17
SKYDDSUTRUSTNING	18
FÖREBYGGANDE OCH FÖRSTA HJÄLPEN	18
KVARVARANDERISKER	19
UPPACKNING	19
MONTERING	20
INSTALLATION AV MASKINEN	21
KONTROLLERA / FYLLA PÅHYDRAULOLJA	21
TRYCK	22
INNAN DRIFT	22
IDRIFTTAGNING	23
START/ STOPP	23
DRIFT	23
UNDERHÅLL OCH FÖRVARING	25
UNDERHÅLLSPÅN	26
RENGÖRING	26
BYTE AV HYDRAULOLJA	26
SLIPNING AV KLYVKILEN	27
FÖRVARING	27
TRANSPORT	27
FELSÖKNING	28
SERVICE OCH RESERVDELAR	28
AVFALLSHANTERING	28
PRODUKTGARANTI	29
BEKRÄFTELSE AV KÄNNEDOM GÄLLANDE VERKTYGETS DRIFT	30
ÖVERSÄTTNING AV EU/EG-DEKLARATION OM ÖVERENSSTÄMMELSE	31

Var särskilt uppmärksam på de markerade instruktionerna, som pekar på följande risker:

B **WARNING!** Ett signalord (ordetikett) som används för att indikera en potentiellt farlig situation som kan leda till dödsfall eller allvarlig skada, om den inte förhindras.

A **WARNING!** Ett signalord (ordetikett). Vid bristande efterlevnad av instruktionerna varnar vi för en potentiell fara för lindrig eller måttlig personskada och/eller skada på maskin eller egendom.

C **Viktigt meddelande.**

I **Obs:** Ger användbar information.

VILLKOR FÖR ANVÄNDNING

B VARNING!

LÄS BRUKSANVISNINGEN! Läs alla instruktioner före användning. Var särskilt uppmärksam på säkerhetsinstruktionerna.

UNDERLÅTENHET ATT FÖLJA INSTRUKTIONERNA OCH BRISTANDE RESPEKT FÖR SÄKERHETSÅTGÄRDER KAN RESULTERA I SKADOR PÅ PRODUKTEN ELLER ALLVARLIGA PERSONSKADOR ELLER LIVSFARA.

Om du märker några skador under transport eller uppackning, meddela omedelbart din leverantör.

TA INTE I DRIFT.

SÄRSKILDA REGLER OCH VILLKOR FÖR ANVÄNDNING

Denna produkt är uteslutande avsedd för användning:

- för klyvning av ved enligt beskrivning i dessa instruktioner.
- enligt motsvarande beskrivningar och säkerhetsanvisningar i denna bruksanvisning.

All annan användning är inte som avsett.

Om produkten används för något annat ändamål än det avsedda ändamålet eller om obehörig ändring görs, upphävs den lagstadgade garantin och det lagstadgade ansvaret för defekter samt ansvar från tillverkarens sida.

Överbelasta inte! Använd endast produkten för de krafter den var avsedd för. Produkten som är utformad för ett visst ändamål utför den bättre och säkrare än en som har en liknande funktion. Använd därför alltid rätt verktyg för rätt ändamål.

Tänk på att våra produkter inte är avsedda för kommersiellt eller industriellt bruk. Vi tar inget ansvar om produkten används under dessa eller jämförbara förhållanden.

När nödvändigt, följ de rättsliga riktlinjerna och föreskrifterna för att förhindra eventuella olyckor under drift.

EN VARNING!

Använd aldrig produkten om den är nära människor, särskilt barn eller husdjur.

Användaren är ansvarig för alla skador till tredje part och deras egendom.

C Spara denna bruksanvisning och använd den när du behöver mer information. Kontakta din återförsäljare om du inte förstår några av dessa instruktioner. Om produkten lånas ut till en annan person måste denna bruksanvisning medfölja.

UTBILDNING

All driftspersonal måste vara tillräckligt utbildad i användning, drift och inställning och särskilt bekant med förbjudna aktiviteter.

S
V

EN VARNING!

Denna produkt är inte avsedd att användas av personer med nedsatt sensorisk eller mental förmåga eller bristande erfarenhet och kunskap - om de inte är under överinseende av den person som är ansvarig för deras säkerhet eller om denna person har instruerat hur denna produkt används. Produkten är inte avsedd att användas av barn och personer med nedsatt rörlighet eller fysisk disposition. Vi rekommenderar starkt gravida kvinnor att rådfråga sin läkare innan användning av denna produkt.

- Respektera nationella/lokala bestämmelser om arbetstid (kontakta din lokala myndighet).

SÄKERHETSANVISNINGAR

B VARNING!

Underlåtenhet att följa varningar och instruktioner kan leda till elektriska stötar, brand och/eller allvarliga skador.

Användning av andra tillbehör än de som anges i bruksanvisningen kan orsaka skada.

- Lär känna denna produkt. Läs noga igenom bruksanvisningen. Lär dig använda den här produkten, alla dess begränsningar och risker som kan uppstå vid dess användning. Lär dig hur produkten fungerar, och hur man stoppar och stänger av kontrollerna.
- Var försiktig när du arbetar, koncentrera dig på arbetet och använd sunt förnuft.
- Om produkten inte används ska den förvaras på en torr och säker plats utom räckhåll för barn.
- Dra aldrig ut kontakten från uttaget genom att dra på sladden. Håll sladden borta från värme, fett och skarpa kanter.
- Koppla alltid bort produkten från elnätet före reparation, vid byte av tillbehör och när produkten inte används.
- Se till att strömbrytaren är i läge "off" när du kopplar in maskinen i ett uttag.
- Om produkten används utomhus, använd endast förlängningssladd avsedd för utomhusbruk och märkt som sådan.
- Var uppmärksam på vad du gör och tänk förnuftigt, arbeta inte med produkten om du är trött, under påverkan av alkohol, droger eller mediciner.
- Strömbrytare som inte fungerar korrekt måste bytas av en auktoriserad serviceverkstad.
- Använd inte denna produkt om huvudströmbrytaren inte går att slås på eller av.
- Denna produkt är utformad i enlighet med alla tillämpliga säkerhetskrav och standarder. Reparationer ska endast utföras av kvalificerade personer och reservdelar bör ersättas av originaldelar, för att förhindra allvarlig fara.

- Ouppmärksamhet under arbete kan leda till att man förlorar kontrollen över maskinen.
- Använd inte maskinen om du trött, sjuk eller under påverkan av alkohol, narkotika eller läkemedel.
- Sträck dig inte. Behåll hela tiden fotfästet och balansen. Detta ger bättre kontroll över verktyget i oväntade situationer.
- Ta bort justeringsnycklar eller skiftnycklar innan du startar maskinen. En skiftnyckel eller nyckel som sitter fast i en roterande del av maskinen kan leda till personskada.
- Bär lämpliga kläder. Bär inte löst sittande kläder eller kläder med snören eller bälten, smycken och liknande. Håll hår, kläder och handskar från rörliga delar. Lösa kläder, smycken eller långt hår kan fastna i rörliga delar.
- Långvarig användning av maskinen kan leda till störningar i händernas blodcirkulation orsakade av vibrationer. Dessa effekter kan försämrans av låg omgivningstemperatur och/eller då handtaget greppas alltför hårt. Användningstiden kan utökas med lämpliga handskar eller regelbundna pauser. Pausa ofta. Begränsa mängden exponering per dag.
- Använd endast maskinen på stadigt och jämnt underlag, i ett öppet område (t.ex. inte nära en vägg eller ett fast föremål).
- Håll arbetsytan fri från hinder, såsom stockar, kapat trä etc.
- Sträck dig inte in i klyvningsområdet.
- Maskinen kan endast användas av en person. Konstruktionen för klyvningen är utformad för att hanteras av en person. Om en assistent har möjlighet att hjälpa till, får endast en operatör styra klyvningsmomentet.
- Maskinen måste manövreras med båda händerna. Blockera aldrig utlösningmekanismen eller dess delar.
- Innan du börjar arbeta, kontrollera hydraulrören och -slangarna och testa maskinens stoppfunktion.
- Man ska alltid spärra fast vedträn med rätt utrustning när man använder vertikala vedklyvar.
- Kapa endast trä längs dess ådring. Sätt aldrig in vedträn tvärs emot ådringens riktning (till exempel för att dela upp dem).
- Vid klyvning av hugget trä, regelbundet formade vedträn, grenar etc. uppstår en risk utifrån de mekaniska egenskaperna hos sådant trä. På grund av att klyvningen av sådant trä är oförutsägbart finns risk för utkast, klämning, krossning etc.).
- Sätt inte in trä som innehåller spikar, skruvar, invuxna rep, stenar och liknande.
- Ta endast bort blockerade vedträn när maskinens motor är avstängd maskinen har säkrats mot oavsiktlig start (koppla ur strömförsörjningen).
- Lämna aldrig en maskin som är i drift obebvakad.
- Upprätthåll alltid god balans och en bra hållning. Sträck dig inte över maskinen. Stå inte på en högre nivå än apparatsockeln när du lägger materialet i maskinen.
- Håll dig alltid borta från utkastområdet när maskinen är i drift.
- När material matas in i maskinen, var försiktig så att det inte innehåller bitar av metall, stenar, flaskor, burkar eller andra främmande föremål.
- Om maskinen börjar generera ovanligt mycket buller eller vibrationer, stäng omedelbart av motorn och stoppa maskinen. Gör följande:
 - inspektera att ingen skada har uppstått.
 - kontrollera och dra åt alla lösa delar.
 - låt reparera alla skadade delar eller ersätt med originaldelar.
- Håll motorn ren från sågspån och andra avlagringar för att förhindra skada eller risk för brand.
- Sök omedelbart medicinsk hjälp om läckande hydraulvätska har orsakat en skada.
- Se till att hydraulslangarna inte vidrör några heta eller rörliga delar då det finns risk att de skadas. Slangarna ska placeras utanför motorn och klyvningsområdet.

FÖRBEREDELSE

- Undersök maskinen, säkerställ att den är i bra skick, kontrollera att alla skruvar, muttrar och andra fästelement är ordentligt säkrade och att skärmen är på plats. Byt ut oläsbara etiketter.
- Håll alla skydd och skärmar på plats och i bra skick.
- Ta bort ansamlad smuts från ljuddämparens och cylinderns områden. Inspektera ljuddämparen för sprickor, korrosion eller andra skador.
- Kontrollera alltid maskinen innan användning för att säkra att arbetsredskapen inte är slitna eller skadade. Byt ut slitna eller skadade delar.

ELEKTRISK SÄKERHET

B VARNING!

Anslut inte en skadad kabel och rör aldrig vid en skadad kabel innan du kopplat ur maskinen från elnätet. Detta kan orsaka en elektrisk stöt. Skadade elkablar ska ersättas av ett auktoriserat servicecenter. Detta förhindrar en farlig situation.

- Skydda dig mot elektriska stötar.
- Skydda el- och förlängningskabeln mot värme, frätande vätskor och skarpa kanter. Dra inte i kabeln när du kopplar ur kontakten.
- Utsätt inte verktyget för regn eller våta förhållanden.
- Använd inte i miljöer med brand- eller explosionsrisk.
- Bär aldrig i nätkabeln eller dra ur kontakten genom att dra i kabeln.
- Kontrollera regelbundet nätkabeln för tecken på skada eller åldrande.
- Undvik oavsiktlig start.
- Använd endast förlängningskablar som är godkända och märkta i enlighet med detta ändamål.
- Vira ut all kabel ur kabeltrumman innan användning.
- Förhindra att små föremål spontant faller ner i verktyget.
- Använd inte det inte går att slå på och av maskinen med strömbrytaren.
- Använd aldrig råstyrka.
- Konstruktionen sker i enlighet med alla tillämpliga säkerhetskrav.
- Koppla ur från elnätet (exempelvis genom att dra ut kontakten från uttaget):
 - Alltid när maskinen är utan uppsikt
 - Innan avlägsnande av blockering
 - Innan kontroll, rengöring eller arbete med maskinen
 - Efter kollision med annat föremål
 - Alltid, när maskinen börjar vibrera onaturligt mycket
 - Vid transport

ELEKTRISKA KRAV

Vedklyven har en 1-fasmotor och är konstruerad för anslutning till det vanliga elnätet. (230V \pm 10 % / 50 Hz \pm 1 Hz). Maskiner bör kopplas via en jordfelsbrytare med en brytande ström på mindre än 30 mA. Använd en 3-ledad förlängningskabel för anslutning. (P + N + PE). Nätanslutningen måste skyddas med en 16 A säkerhetsbrytare. Anslut de gummerade elkablarna med ett minsta tvärsnitt som motsvarar maskinens ineffekt. Symbol H 07 RN måste överensstämma med EN60245.

! Obs: Anslut endast maskinen till en elektrisk strömkälla som har setts över ordentligt. Kontrollera med din lokala elleverantör eller elektriker om du är osäker på om serviceanslutningen till ditt hus uppfyller dessa krav.

FÖRLÄNGNINGSKABEL

- Använd alltid en dubbelisolerad strömkälla och de parametrar som motsvarar maskinens strömförbrukning. Kabelns minsta tvärsnitt skall bestämmas enligt ström- eller effektdata på maskinens gaffel/etikett. Man måste inte bara ta hänsyn till belastningen, utan även förlängningskabelns längd och typ av säkring.
- Placera nätkabeln så att den inte stör arbetet och inte skadas.
- Använd endast gummerade förlängningskablar med tillräckligt ledartvärsnitt och fullt utvecklade.
- Den korrekta maximala belastningen på förlängningskabeln måste alltid anges på dess etikett.
- Använd endast utomhuskablar, företrädesvis färgkodade, väl synliga. Detta minskar risken för oavsiktliga skador på kabeln.

SKYDDSUTRUSTNING

- Använd godkända ögonskydd! Driften av maskinen kan leda till att främmande föremål kastas in i dina ögon vilket kan resultera i allvarliga ögonskador. Normala glasögon räcker inte för ögonskydd. Till exempel ger korrigerande glasögon eller solglasögon inte tillräckligt skydd eftersom de inte har specialglas och inte är tillräckligt förslutna vid sidorna.
- Bär lämplig skyddsutrustning mot buller! Effekterna av buller kan orsaka hörselskada eller hörselnedsättning. Pausa ofta. Begränsa mängden exponering per dag.
- Bär alltid rejäla skor med halksäker sula. Det finns risk för benskadorna eller halkrisk på våt och hal mark. Detta skyddar mot skador och säkerställer ett bra fotfäste.
- Använd skyddshandskar.
- Säkerhetsutrustning såsom ansiktsmask eller skyddshjälm som används under lämpliga villkor minskar personskador.

FÖREBYGGANDE OCH FÖRSTA HJÄLPEN

I **Obs:** *Vi rekommenderar att du alltid har:*

- En lämplig brandsläckare (snö, pulver, halotron) till ditt förfogande.
- Ett fullt utrustat första hjälpen-kit, lättillgängligt för medföljare och användare.
- Mobiltelefon eller annan enhet för att snabbt kunna ringa räddningstjänsten.
- Att medföljaren är bekant med principerna kring första hjälpen. Medföljare måste hålla ett säkert avstånd från arbetsplatsen samtidigt som denne alltid ser dig!

C Följ alltid principerna för första hjälpen vid skada.

- Vid **skärsår**, täck såret med ett rent bandage (tyg) och applicera ett fast tryck neråt för att stoppa blödningen.
- Skulle en **elektrisk stöt** uppstå är främsta fokus på säkerhet och eliminering av risker för räddare. Den drabbade personen brukar hålla kontakten med elektrisk utrustning (källa till skada) på grund av muskelspasmer som orsakas av elchocken. I en sådan situation fortsätter traumat. Det är därför nödvändigt att **FÖRST STÄNGA AV STRÖMMEN** oavsett metod. Därefter RINGA EFTER AMBULANS eller annan professionell hjälp och sedan GE FÖRSTA HJÄLPEN! Se till att luftvägarna är fria, kontrollera andningen, kontrollera pulsen, lägg den drabbade platt på ryggen, böj huvudet bakåt och dra lätt ut underkäken. Börja vid behov hjärt- och lungräddning.
- Låt inte **hydraulolja komma i kontakt** med din hud. Håll olja borta från ögonen. Om olja kommer i kontakt med ögonen, skölj dem omedelbart med rent vatten. **Om irritation kvarstår, kontakta omedelbart läkare.**

VID BRAND:

- Vid rökbildning eller om motorn börjar brinna, stäng av verktyget och förflytta dig till säkert avstånd.
- För att släcka elden, använd lämplig brandsläckare (CO₂, torrpulver, halotron).
- **FÅ INTE PANIK.** Panik kan orsaka ännu mer skada.

KVARVARANDERISKER

Även om produkten används enligt instruktionerna, är det omöjligt att eliminera alla risker i samband med dess användning. Följande risker kan uppstå till följd av produktkonstruktion:

- Mekaniska faror och faror relaterade till delar av maskinen eller arbetsstyckena som orsakas av form, placering, vikt, hållfasthet och mekanisk hållfasthet.
- Fara kan uppstå i samband med kompression, klippning, kapning (t.ex. skador), lindning, dragning eller att föremål eller kroppsdelar fastnar i maskinen.
- Risk från vätska under högt tryck såsom injektion, sprutning eller stänk
- Risk för elektriska stötar orsakade av beröring av strömförande elektriska delar (direktkontakt) eller med delar under spänning på grund av fel på produkten (indirekt kontakt).
- Faror orsakade av försummelse av de ergonomiska principerna vid användning av en produkt, såsom felaktig hållning eller överdriven belastning, handens eller benets anatomi, mänskligt fel och beteende, lokal belysning (lampor), konstruktion eller placering av fjärrkontrollerna.
- Risk för oavsiktlig start, överskridning/rusning eller eventuella fel på grund av fel eller misstag och förlust av funktionaliteten hos styrsystemet, återställande av strömförsörjning eller yttre påverkan på den elektriska enheten.
- Faror som orsakas av oförmåga att stoppa produkten under bästa möjliga förhållanden.
- Faror relaterade till strömbavbrott, styrkretsfel, installations- och ledningsfel, produkten går sönder under drift, förlust av stabilitet/vridning av maskinen, fall, utkastning av föremål.
- Bullerrisk vilket resulterar i förlust av hörsel (dövhet) och andra fysiologiska störningar (t.ex. förlust av balans, medvetlöshet).
- Vibrationsrisk (resulterar i vaskulär och neurologisk skada i hand-arm-systemet, till exempel så kallade "vita fingrar", eller Raynauds sjukdom).

B VARNING!

Produkten producerar ett elektromagnetiskt fält med mycket svag intensitet. Detta fält kan störa vissa pacemakers. För att minska risken för allvarliga eller livshotande skador, bör personer med pacemaker rådgöra med sin läkare.

UPPACKNING

- Kontrollera noga alla delar efter uppackning av transportförpackningen.
- Kasta inte bort förpackningsmaterial tills du har noggrant granskat om de inte är en del av produkten.
- Lämna inte delar av förpackningen (plastpåsar, gem, etc.) inom räckhåll för barn, då de kan vara en möjlig farokälla. Det finns en sväljnings- eller kvävningensrisk!
- Om du upptäcker transportskador eller vid uppackning, meddela omedelbart leverantören. Använd inte produkten!
- Vi rekommenderar att emballage sparas för framtida bruk. Förpackningsmaterialet måste fortfarande återvinnas eller slängas i enlighet med relevant lagstiftning. Sortera olika delar av förpackningen enligt material och lämna det vid lämpliga återvinningsstationer. För ytterligare information kontakta din lokala förvaltning.

C Fästelement kan lossna under transport i förpackningen.

PAKETETS INNEHÅLL

1x maskinkropp; 1x stödben; 1x tillbehör för montering; 1x användarmanual, nedre skyddsplåt, 2x vaggor, plåtkoppling, 2x övre skyddsplåtar, 2x bakre skyddsplåtar, främre skyddsplåt, vänster skyddsplåt

- **Standardtillbehör kan ändras utan föregående varning.**
- Denna produkt kräver montering. Enheten måste monteras korrekt före användning.

MONTERING

EN VARNING!

Maskinen måste kopplas bort från strömförsörjningen när delar installeras, justeras, rengörs, underhålls eller när de inte används. Genom att koppla bort maskinen från strömförsörjningen förhindras oavsiktlig start, vilket kan orsaka allvarliga skador.

Din vedklyv är inte färdigmonterad för att underlätta transport och hantering.

MONTERING AV HJULEN

(fig. 2)

- Sätt in hjulaxeln med pedal a i de två hålen på baksidan av oljetanken.
- Sätt in M6 insexbulten b i spetshålet på oljetanken och över hjulaxeln och dra åt med låsmuttern c.
- Skjut sedan in respektive hjul på var sida av hjulaxeln och fäst med sprintarna d. Böj stiften något för att förhindra att de faller ut.

MONTERING AV KONTROLLARMAR

(fig. 3)

- Trä styrarmsröret a genom hålet i växelstången. Skruva fast armen på maskinkroppen med hjälp av sexkantsbulten c, brickor och låsmutter. Dra åt låsmuttern så att manöverarmen kan röra sig.
- Montera den andra armen på samma sätt.
- Montera skyddsringarna och ramarna med två M8x15 bultar och muttrar på båda armarna enligt bilden.

INSTALLATION AV VÄNSTER / HÖGER STAPLINGSBORD

(fig. 4)

- Lossa de två fjärilsbultarna på sidan av maskinkroppen.
- Skjut staplingsbordet genom rören i de två hålen i kolonnen och fäst det med fjärilsbultarna som du lossade i föregående steg.
- Installera det andra förvaringsbordet på samma sätt.

MONTERA KLYVBORDET

(fig. 4)

- Vrid låsspakarna på maskinpelaren till monteringsläget (vertikalt läge).
- Skjut in klyvbordet (hakarna mot maskinen) i byglarna och säkra det mot öppning med spakarna (till horisontellt läge).

MONTERING AV KOPPLINGSLÅDA

(fig.5)

- Placera kopplingsboxen och strömkontakten på maskinens kroppsplatta och fäst den med 4 M4 * 60 bultar, brickor och muttrar 4-M4.

S
V

MASKIN INSTALLATION

C Denna maskin får endast användas på en plats som uppfyller följande villkor:

- Plan, halkfri mark
- torr plats, skyddad från regn och väder

Placera maskinen på ett horisontellt underlag där det inte finns några andra föremål eller hinder som kan begränsa användarens fria drift och rörelse under arbetet. Underlaget måste vara perfekt balanserat för att förhindra halka och att maskinen faller under drift.

EN VARNING!

Det är nödvändigt att utföra en kontroll av oljenivån före driftsättning

Säkerställ att mängden olja är korrekt. Otillräcklig olja kan orsaka pumpsador och för mycket olja kan orsaka överhettning av trycksystemet.

KONTROLLERA / FYLLA PÅHYDRAULOLJA

- Innan du fyller på hydraulolja måste maskinen stå på plant underlag.
- Skruva loss hydrauloljetankens plugg. (fig. 8A)
- Kontrollera hydrauloljenivån med en oljesticka på tankpluggen. (När klyvpelaren är igång måste oljenivån ligga mellan de övre och nedre markeringarna).
- Vid behov, fyll på en lämplig mängd olja och upprepa kontrollerna.
- Starta motorn och skjut sedan kolven in/ut flera gånger för att lufta hydrauliken.
- Med vedträt inlagt, kontrollera hydrauloljenivån igen och fyll på vid behov.
- Stäng av motorn. Skruva i pluggen.

EN VARNING!

VIDRÖR INTE hydrauloljeskyddet när motorn är i gång eller är varm. Het olja kan läcka, vilket kan orsaka svåra brännskador. Låt alltid maskinen svalna innan den hydrauloljeskyddet avlägsnas.

B VARNING!

I den hydrauliska delen uppstår högt vätsketryck och -temperaturer. Hydraulvätska kan till och med läcka genom de minsta sprickor. Kontrollera hydraulsystemet regelbundet för läckor. Utför aldrig denna kontroll när systemet är under tryck.

Frigör systemtrycket före service.

TRYCK

B VARNING!

ÄNDRÅ INTE SKRUVINSTÄLLNINGEN FÖR MAXIMALT TRYCK!

Obehörig återställning gör att hydraulpumpen inte ger tillräckligt klyvningstryck eller kan LEDA TILL ALLVARLIGA PERSONSKADOR OCH SKADOR PÅ MASKINEN. Skruven för maximal tryckbegränsning är skyddad av ett plastlock och ska aldrig lossas eller justeras.

INNAN DRIFT

LUFTCIRKULATION

- Innan arbetet påbörjas, är det nödvändigt att se till luftcirkulationen i oljetanken. Luften måste flöda fritt genom tanken.
- Lossa det hydrauliska oljetanklocket genom att vrida flera varv.

EN VARNING!

Kan den expanderade eller komprimerade luften inte cirkulera, uppstår en oproportionerlig belastning och permanenta skador på hela hydrauliksystemet.

Om en fungerande ventilplugg ingår i leveransen, ta bort transportpluggen och ersätt den med en fungerande plugg

Vid transport är det nödvändigt att byta ut pluggarna igen.

- För din säkerhet, och för att maximera din utrustnings livslängd, är det mycket viktigt att ägna en stund åt att kontrollera utrustningens skick före drift.

Kontrollera alltid följande innan du börjar:

- hydraulslangarna och hydrauloljenivån.
- om tanklocket till den hydrauliska oljetanken har lossat
- Total kontroll: Kontrollera att det inte finns några läckor, lösa eller skadade delar.
- förlängningskabel, stickpropp och strömbrytare
- om delningsstolpen är tillräckligt smord och om den rör sig in och ut utan svårigheter

B VARNING!

Var noga med att åtgärda de problem du hittar, eller låt auktoriserade återförsäljare åtgärda det innan drift. Felaktigt underhåll av denna motor, eller underlåtenhet att åtgärda ett problem innan drift, kan orsaka funktionsfel där du kan allvarligt skadas eller dödas.

IDRIFTTAGNING

VARNING!

Se till att det finns cirka en meters utrymme ovanför klyvkniven vid första driftstillfället. När klyven är påslagen, går klyvkniven automatiskt omedelbart till toppen av sin rörelse. Se till att det finns cirka 1 meter fritt utrymme ovanför klyvkniven.

START/ STOPP

- Tryck den röda knappen i sidled, i pilens riktning, och öppna locket. (fig. 7A)
- Tryck på den gröna strömbrytaren för att slå på maskinen. (fig. 6A)
- Stäng locket, men inte helt. Den röda knappen fungerar som en nödstoppbrytare. Om locket är helt stängt kommer maskinen att stängas av i en nödsituation.
- Tryck på den röda knappen för att stänga av maskinen. (fig. 6B)
- Om maskinen behöver stoppas på grund av fara och nödläge, tryck in den röda knappen (Fig. 7A).

Obs: Före varje användning, kontrollera funktionen hos strömbrytaren genom att slå på och av enheten.

Återstartssäkerhet vid strömavbrott.

Vid strömavbrott, när kontakten oavsiktligt dras ur eller vid en defekt säkring, stängs maskinen av automatiskt. För att slå på igen, tryck in den gröna strömbrytaren igen.

SMÖRJNING AV DELNINGSTOLPEN.

- Det är tillrådligt att smörja delningsstolpens rörliga del (den del där klyvkilen är fastsatt) så att den rörliga delen inte hakar fast i den statiska delen när stocken trycks. Smörj helt enkelt området där de två delarna rör sig tillsammans med vanligt fett.

DRIFT

DENNA VEDKLYV ÄR AVSEDD FÖR DRIFT VID EN OMGIVNINGSTEMPERATUR MELLAN +5°C AND 40°C

Maskinen är konstruerad för drift av en person som måste manövrera maskinen med båda händerna.

VARNING!

Använd aldrig maskinen utan fullt monterade skyddskåpor.

Maskinen ska endast användas med tvåhandskontroll. Det är möjligt att använda justerbara stockhållare (C-klämmor) för att hålla fast veden. Klyvkilens rörelse styrs av spakarna (rören) i armarna.

- genom att trycka på båda spakarna rör sig kilen i riktning nedåt.
- genom att släppa (hålla) en spak stannar kilen i sitt nuvarande läge
- genom att släppa båda spakarna återgår kilen till utgångsläget.

C Håll dig borta från den rörliga klyvkniven!

Håll inte den delade stocken direkt med händerna! Använd stockhållarna (C-klämmor) på manöverspakarna på tvåhandskontrollenheten. Håll alltid båda händerna på manöverspakarna när du manövrerar klyvkilen

FÖRA IN VEDSTYCKE

- Klyv alltid bara ett vedstycke.
- Placera alltid stocken vertikalt på stödbordet, så nära maskinens mast som möjligt.
- Efter att ha satt in den delade stocken i maskinen går det inte längre att hålla den. Lägg den därför stadigt.
- Se till att du har flyttat dig till ett säkert avstånd från klyvutrymmet, efter att du har satt in veden och innan du startar kilrörelsen. Speciellt vid klyvning av kvistvirke, då det finns risk för utkastning.
- Sätt bara in stockar i ådringens riktning. Sätt aldrig in tvärs ådringen.
- Om du klyver en snedskuren stock, för in den diagonalt mot klyvkilen och spetsen på lutningen mot maskinen (bort från dig).

C Risk för skador på grund av oväntad, plötslig rörelse av stocken som klyvs!

- Om en stock fastnar på klyvkilen, stäng först av klyven med huvudströmbrytaren, innan du försöker lossa den.
- När du tar bort en stock som har fastnat, sträck inte in dig i området mellan stocken och stödbordet. Efter att ha frigjort stocken, försök inte dela den igen på samma ställe. Försök att dela den igen på ett annat ställe.
- Överansträng aldrig klyvkilen genom att hålla trycket längre än 5 sekunder. Vid längre belastning leder oljetrycket till överhettning och maskinen kan skadas. Ved som inte kan klyvas utan problem, vänd och försök dela i olika riktningar. Om vedträet inte kan delas, innebär det att dess hårdhet överstiger maskinens kapacitet och att vedträet ska tas bort för att skydda både användaren och maskinen.
- Håll dina händer och fingrar borta från vedträet och sprickor som uppstår vid öppning av de icke-klyvbara styckena. Sprickor kan plötsligt stänga och krossa eller amputera fingrarna.

DIMENSIONER FÖR KLUVEN VED

- Figur (fig. 9) visar de maximala dimensionerna för den kluvna veden. Diametern på vedträet är avgörande: ett litet vedträ kan vara svårt att klyva om den innehåller knastar eller ojämnheter, om träet har raka linjer, är det inte svårt att klyva ett vedträ med en diameter större än vad som visas (fig. 9). Det är viktigt att inte försöka klyva vedträet ytterligare om det inte gör det vid det första försöket. Det finns risk för skador på pumpen på grund av överhettning av oljan.

SÄNKNING AV KLYVKILEN

- Slå på motorn och tryck på båda manöverspakarna
- Flytta till önskad position
- Släpp en spak.
- Om du tänker förvara maskinen med kilen sänkt, stäng av motorn.

INSTÄLLNING FÖR KLYVNING AV KORTA VEDTRÄN

- Slå på motorn och tryck på de två manöverspakarna
- Skjut kilen 10 cm över stockens höjd

- Släpp en spak.
- Stäng av motorn.
- Släpp den andra spaken.
- Lossa låsskruven.
- Dra ut lyftjusteringen så att den stannar vid motfjädern och dra åt låsbulten igen.
- Slå på motorn.

AVSLUTA ARBETE

- Sänk klyvkielen helt
- Släpp ena manöverarmen.
- Stäng av motorn och koppla bort inloppet.
- Dra åt oljetanklocket.
- Följ de allmänna underhållsanvisningarna.

UNDERHÅLL OCH FÖRVARING

VARNING!

För att säkerställa att maskinen är väl fungerande, måste den kontrolleras och justeras minst en gång om året, av kvalificerad personal i ett auktoriserat servicecenter.

Korrekt underhåll är viktigt för säker, ekonomisk och problemfri drift av maskinen.

Underlåtenhet att följa underhållsinstruktioner och säkerhetsföreskrifter kan orsaka allvarliga skador eller dödsfall. Följ alltid de förfaranden, säkerhetsföreskrifter, rekommenderat underhåll och rekommenderade kontroller som nämns i denna bruksanvisning.

B VARNING!

Innan någon arbetar på maskinen (underhåll, kontroll, byte av tillbehör, service) eller innan förvaring, STÄNG ALLTID AV MOTORN, vänta tills alla rörliga delar har stannat och låt maskinen svalna. Förhindra oavsiktlig start (koppla bort kraftenheten från elnätet). Om maskinen är utrustad med en nyckel, ta bort den.

DENNA VARNING UPPREPAS INTE I NÅGON AV FÖLJANDE PUNKTER!

- Se alltid till att alla muttrar och bultar är ordentligt åtdragna och se till att maskinen är i gott fungerande skick.
- Håll maskinen i bra skick, ändra varnings- och instruktionsetiketter på maskinen vid behov.
- Håll alltid ventilationsöppningarna fria från skräp.
- Byt ut slitna eller skadade delar av säkerhetsskäl. Använd endast originalreservdelar och tillbehör. Delar som inte testats och godkänts av utrustningstillverkaren kan orsaka oförutsedda skador.
- Annat reparations- och underhållsarbete än vad som beskrivs i detta avsnitt, som är mer komplicerat, eller behöver specialverktyg, bör utföras av våra auktoriserade servicecenter.

B VARNING!

Högt tryck och höga vätsketemperaturer uppstår i den hydrauliska delen. Hydraulisk vätska kan läcka även genom mycket små sprickor. Kontrollera regelbundet om det finns läckor i hydrauliksystemet. Utför aldrig denna kontroll om systemet är under tryck.

UNDERHÅLLSPLAN

Före varje användning	Kontrollera att strömbrytaren och tvåhandsreglagen fungerar korrekt.
	Kontrollera att hydraulslangarna inte har några skador (skärskador, skavning och veck).
	Kontrollera smörjsystemet för läckage.
Varje 5 driftstimme	Före användning måste klyvens stag vara något smord. Upprepa proceduren var femte drift timme. Applicera en mindre mängd fett av oljespray. Staget ska aldrig köra torrt.
Efter de första 50 driftstimmarna	Byt ut hydraulolja.
Varje 50 driftstimme	Rengör alla rörliga/ledade delar (fogar, gångjärn och vedklyvens guider) med lämpliga trasor och olja sedan lätt in dem igen.
	Kontrollera oljenivån. Med vedklyvens guider indragna måste oljenivån vara mellan de övre och undre markeringarna.
Årligen	Byt ut hydraulolja.

RENGÖRING**VARNING!**

Spraya aldrig vatten på produkten eller utsätt den för väta.

Använd aldrig aggressiva rengöringsmedel eller lösningsmedel vid rengöring.

1. Rengör noggrant maskinen efter varje användning.
2. Låt inte handtagen förorenas med olja eller fett. Rengör handtaget med en fuktig trasa, med tvål och vatten. Använd aldrig aggressiva rengöringsmedel eller lösningsmedel för rengöring. Detta kan orsaka irreparabel skada på produkten. Plastdelar kan frätas bort av kemikalier.
3. Torka av produkten med en lätt fuktad trasa eller med borste.
4. Rengör framsidan av maskinen, särskilt ventilationshålen.

BYTE AV HYDRAULOLJA

Hydrauliksystemet är ett slutet system med oljetank, oljepump och reglerventil. Kontrollera oljenivån regelbundet med en mätsticka. Låga oljenivåer kan skada oljepumpen.

Utför första oljebyte efter 25-30 drifttimmar, sedan årligen.

C Se till att rörliga delar stannar och att vedklyven är fränkopplad. Se till att ingen smuts eller skräp kan komma ner i oljetanken.

- Dra helt tillbaka klyvningskolonnen.

- Placera en behållare för olja under vedklyven med en kapacitet på minst en tredjedel mer än den mängd olja som anges i Specifikationen.
- Dra åt avtappningsventilen.
- Lossa oljetanklocket
- ny hydraulolja i maskinen med hjälp av en tratt. Volymen som krävs anges i specifikationen.
- Dra åt oljetanklocket Lossa avtappningsventilen så att oljan kan rinna ut.
- Efter tömning av oljetanken, återmontera och dra åt avtappningsventilen.
- Fyll på
- Kassera gammal olja enligt lagen (återvinningscentral för farligt avfall).

Efter byte av olja, se avsnittet "KONTROLLERA/FYLL PÅ HYDRAULOLJA"

SLIPNING AV KLYVKILEN

Vedklyven är utrustad med en förstärkt klyvkil vars blad är speciellt behandlat. Efter långa driftperioder och vid behov - slipa kilen med hjälp av en fintandad fil för ta bort eventuella grader eller platta ytor på kanten.

FÖRVARING

- Förvara maskinen utom räckhåll för barn.
- Stäng av motorn och dra ur nätkontakten om maskinen inte används.
- Låt maskinen svalna innan den förvaras.
- Förvara inte maskinen länge i direkt solljus.
- Byt ut slitna eller skadade delar för säkerhets skull.
- Förvara maskinen på en ren, torr, mörk och frostfri plats, skyddad från damm och utom räckhåll för barn. Den idealiska förvaringstemperaturen är mellan 5 och 30 °C.
- Använd originalförpackningen för förvaring när det är möjligt.
- Täck maskinen med ett lämpligt skyddshölje som inte håller fukt. Använd inte plastöverdrag som dammskydd. En ogenomträngligt skydd kommer leda till kondens runt maskinen, främja rost och korrosion.

TRANSPORT

Stäng av motorn och dra ur nätkontakten. Vid transport ska du vara försiktig så att du inte tappar eller på annat sätt chockar maskinen. Vid transport måste maskinen fixeras för att förhindra att den glider eller välter. Placera inga föremål på maskinen.

- Kilklyven är utrustad med två hjul för mindre rörelser.
- Dra alltid åt avtappningsventilen innan du förflyttar dig
- Greppa handtaget för att luta vedklyven något

C Om du använder en kran, placera en lyftsele runt maskinkroppen. Försök aldrig att lyfta vedklyven vid handtaget.

FELSÖKNING

VARNING!

Du kan inte själv rätta till störningar som kräver mer ingripande.

Om du inte kan åtgärda felet med hjälp av de korrigerande åtgärder som beskrivs nedan, kontakta en specialistverkstad, helst ett auktoriserat servicecenter.

Felaktig hantering kan orsaka skador eller allvarliga personskador.

PROBLEM	TROLIG ORSAK	Korrigerande åtgärder
Motorn startar inte	Ingen ström i uttaget	Kontrollera nätsäkringen
	Förlängningskabeln är defekt	Koppla ur, kontrollera och byt ut.
	Strömbrytaren eller kondensatorn är defekt	Låt kontrolleras av en elektriker
Vedklyven fungerar inte när motorn körs	Manöverspakarna eller kopplingsdelarna är böjda.	Reparera de böjda delarna
	Låg hydrauloljenivå	Kontrollera och fyll på hydraulolja
Vedklyven fungerar med onormala vibrationer och ljud	Låg hydrauloljenivå	Kontrollera och fyll på hydraulolja

SERVICE OCH RESERVDELAR

- I händelse av fel rekommenderar vi att denna produkt repareras av ett auktoriserat servicecenter som endast använder identiska reservdelar. Det gör att både produktens säkerhet och dess prestanda bibehålles.
- För tekniskt stöd, reparation eller för att beställa originalreservdelar, rekommenderar vi att du alltid kontaktar närmaste HECHT-auktoriserade servicecenter.
- För information om serviceställen, besök www.hecht.cz.
- När ni beställer reservdelar, vänligen ange artikelnumret, som kan hittas på www.hecht.cz

AVFALLSHANTERING



- Enligt Europaparlamentets och Europarådets direktiv 2012/19/EU om avfall av elektrisk och elektronisk utrustning får denna produkt eller delar av den inte kasseras tillsammans med kommunalt avfall i slutet av dess livslängd.
- Genom att säkerställa korrekt bortskaffande av denna apparat vid slutet av dess livslängd förhindrar du eventuella negativa konsekvenser för miljön och människors hälsa som kan uppstå till följd av felaktig kassering.
- Felaktigt bortskaffande av kvarvarande oljor, kemikalier, batterier, produktdelar (och liknande) kan leda till föroreningar av vattendrag, avloppsvatten, luft, jord och ha negativa effekter inte bara på miljön utan också på människors hälsa.
- Återvinn alltid förpackningen, tillbehören, påfyllningarna och produkten.
- Kontakta din lokala myndighet eller återvinningscentral för mer information.
- HECHT-tjänster kan också användas gratis för att kassera gammal elektrisk och elektronisk

utrustning.

PRODUKTGARANTI

- För denna produkt erbjuder vi en rättslig garanti och det juridiska ansvaret för defekterna, 24 månader efter mottagandet.
-
- För **företags-, handels-, kommunal- och annan än privat användning** tillhandahåller vi en juridisk garanti och juridiskt ansvar för sammanlagt sex månader efter mottagandet.
- Alla produkter är utformade för hemmabruk, såvida annan information inte anges i bruksanvisningen eller driftbeskrivningen. Vid annat bruk eller i strid med bruksanvisningen anses anspråk inte vara legitima.
- Olämpliga produktval och det faktum att produkten inte uppfyller dina krav kan inte vara en anledning till klagomål. Köparen är bekant med produktens egenskaper.
- Köparen har rätt att be säljaren att få kontrollera produktens funktioner och bekanta sig med dess användning.
- En förutsättning för att ta emot reklamationer är att riktlinjerna för drift, service, rengöring, förvaring och underhåll följdes.
- Skador som orsakas av naturlig förslitning, överbelastning, felaktig användning eller ingripande utanför auktoriserad service under garantiperioden, är undantagna från garantin.
- Garantin täcker inte slitage av komponenter som kan ses som förbrukningsvaror (t.ex. lager, kolborstar, kommutatorer, hydrauliska vätskor (oljor)).
- Slitage av produkten eller dess delar som orsakats av normal användning av produkten eller delar av produkten och andra delar som utsätts för naturligt slitage täcks inte av garantin.
- Av varor som säljs till ett lägre pris, täcker inte garantin fel som låg till grund för det lägre priset.
- Skador till följd av defekter i material eller tillverkningsfel repareras utan kostnad genom byte eller reparation. Det antas att produkten återlämnas till vårt servicecenter monterad och med inköpsbevis.
- Rengöring, underhåll, inspektion och justeringsverktyg täcks inte av garantilagstiftningen och är betalda tjänster.
- För reparationer som inte omfattas av garanti, kan du få den reparerad i vårt servicecenter som betaltjänst. Vårt servicecenter tar gärna fram en budget för kostnaderna.
- Vi tar endast emot produkter som har levererats rena, kompletta, i de fall de skickas, också i tillräcklig förpackning och betalt. Produkter som skickas obetalda, som skrymmande gods, express eller som särskild frakt - kommer inte att accepteras.
- Vid berättigat garantianspråk, vänligen kontakta vårt servicecenter. Där får du ytterligare information om hanteringen av anspråk.
- Information om serviceplatser finns på www.hecht.cz

BEKRÄFTELSE AV KÄNNEDOM GÄLLANDE VERKTYGETS DRIFT

Enhetens namn *

Modell *

Inköpsdatum *

Maskinens serienummer *

Köpare (namn, företagsnamn), adress *

Jag bekräftar att jag mottag enheten fullt fungerande och komplett med instruktioner och inköpsbevis från en officiell återförsäljare av HECHT MOTORS och accepterar villkoren i denna garanti.

* säljaren fyller i

Köparens signatur

Stämpel och signatur

CENTRAL SERVICE
HECHT MOTORS s.r.o., U Mototechny 131, 251 62 Tehovec, Tel: +420 323 601 347,
Fax: +420 323 661,
348, www.hecht.cz, servis@hecht.cz

ÖVERSÄTTNING AV EU/EG FÖRKLARING OM ÖVERENSSTÄMMELSE

Vi, tillverkaren av denna utrustning och innehavaren av teknisk dokumentation

HECHT MOTORS s.r.o., Za Mlýnem 25/1562, 147 00 Praha 4, Tjeckien, IČO 61461661

förklarar under vårt eget ansvar, att den utrustning som specificeras nedan överensstämmer med relevanta bestämmelser i nämnda EU-harmoniseringsdirektiv, samt harmoniserade och nationella standarder, bestämmelser och föreskrifter från regeringar.

Produkt

ELEKTRISK VERTIKAL KILVEDKLYV

Handelsnamn och typ

HECHT 6060

Modell

VLS6T-55

Serienummer

202200001 - 202299999; 202300001 - 202399999; 202400001 - 202499999

Följande harmoniseringsdirektiv # standard # certifikat användes för att garantera överensstämmelse

**2006/42/EC # EN 60204-1:2018; EN 609-1:2017 # M8A 058058 0397 Rev. 03
2014/30/EU # EN IEC 55014-1:2021; EN IEC 55014-2:2021; EN IEC 61000-3-
2:2019+A1:2021; EN 61000-3-11:2000 # E8A 058058 0438 Rev. 04
2011/65/EU&(EU)2015/863 # RoHS EN 62321-x # 48.400.18.8073.00-00/03**

Denna försäkran har utfärdats på grundval av intyg och mättningsprotokoll av

TÜV SÜD Product Service GmbH Certification Body, Ridlerstraße 65, 80339 München, Tyskland; TÜV SÜD Certification and Testing (China) Co., Ltd. No.10 Huaxia Road (M), Dongling, Wuxi, 214100,

P.R.China

Garanterad ljudeffektiv

$L_{WAd} = 91 \text{ dB (A)}$

Vi bekräftar härmed att denna maskinenhet, definierad enligt nämnda uppgifter, överensstämmer med grundläggande krav som nämns i regeringens förordningar och tekniska krav och är säker för vanliga drift, eventuellt för användning som bestäms av tillverkaren. Det har vidtagits åtgärder för att säkerställa att alla produkter som introduceras på marknaden överensstämmer med den tekniska dokumentationen och kraven i de tekniska föreskrifterna

I Prag på

26. 9. 2022

Den person som har befogenhet att upprätta försäkran om överensstämmelse å tillverkarens vägnar

Tomáš Vremský

Titel: Certifieringsansvarig



www.hecht.cz

IAN: 929264

NM-1408023 V.2.4

Distribution och service / Vertrieb und Service / Distribuce a servis / Distribúcia a servis
/ Dystrybucja i serwis / Szervíz és forgalmazó

HECHT MOTORS s.r.o. • U Mototechny 131 • 251 62 Tehovec • www.hecht.cz
HECHT SK, spol. s r.o. • Letisková 20 • 971 01 Prievidza • www.hecht.sk
HECHT Polska Sp. z o.o. • Mickiewicza 54 • 66-450 Bogdaniec • www.hechtpolska.pl
HECHT UNGERN Kft. • II. Rákoczi Ferenc út 323 • 1214 Budapest • www.hecht.hu
Hubertus Bäumer GmbH • Brock 7 • 48346 Ostbevern • www.hecht-garten.de